

■ 凡例
 *** 改修室を示す
 立面図・断面図(改修前)
 S=1/100(A1)-1/200(A3)

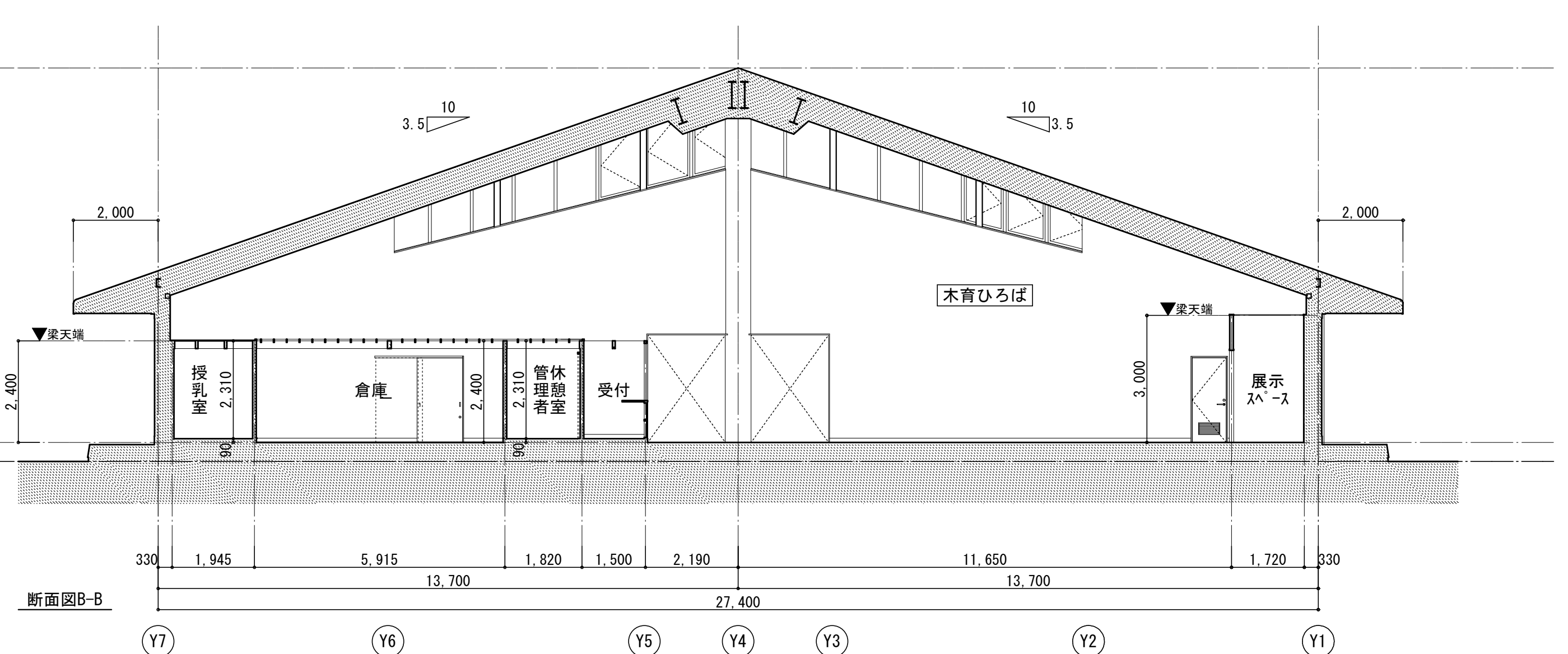

■ 凡例
 *** 改修室を示す
 立面図・断面図(改修後)
 S=1/100(A1)-1/200(A3)

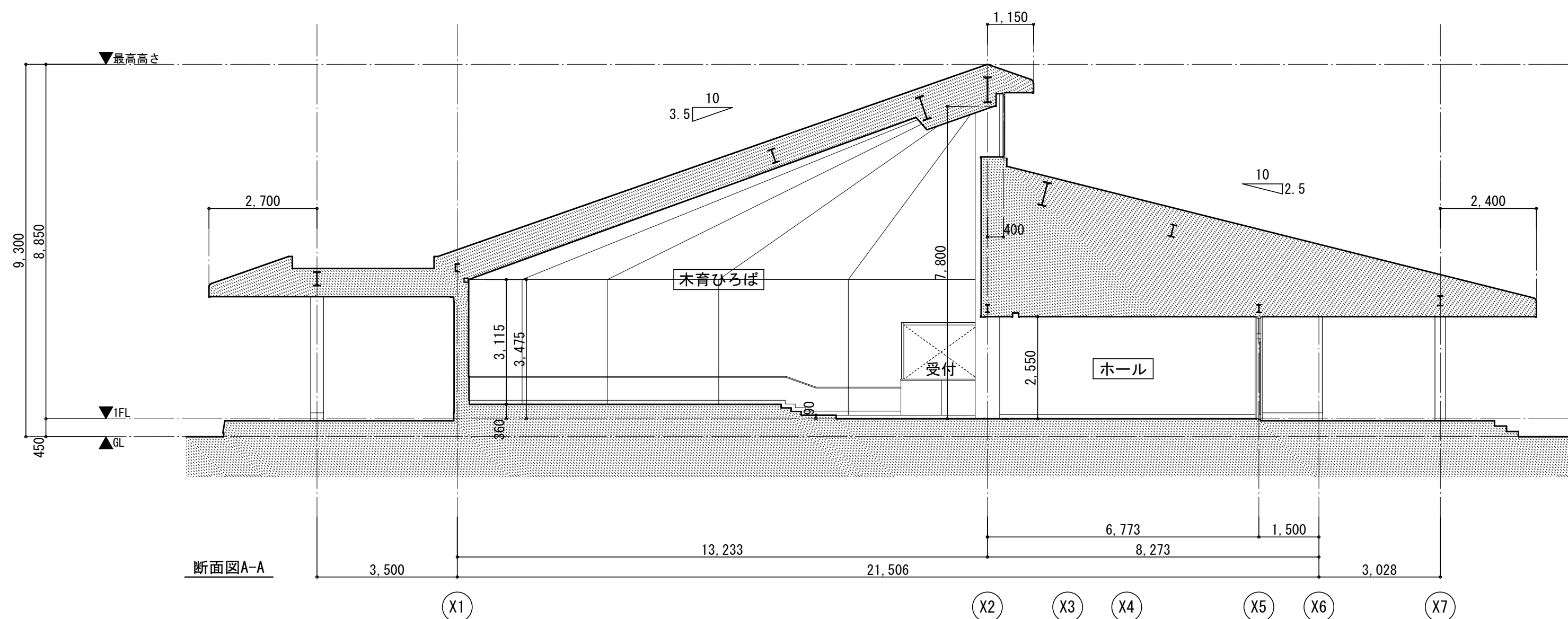
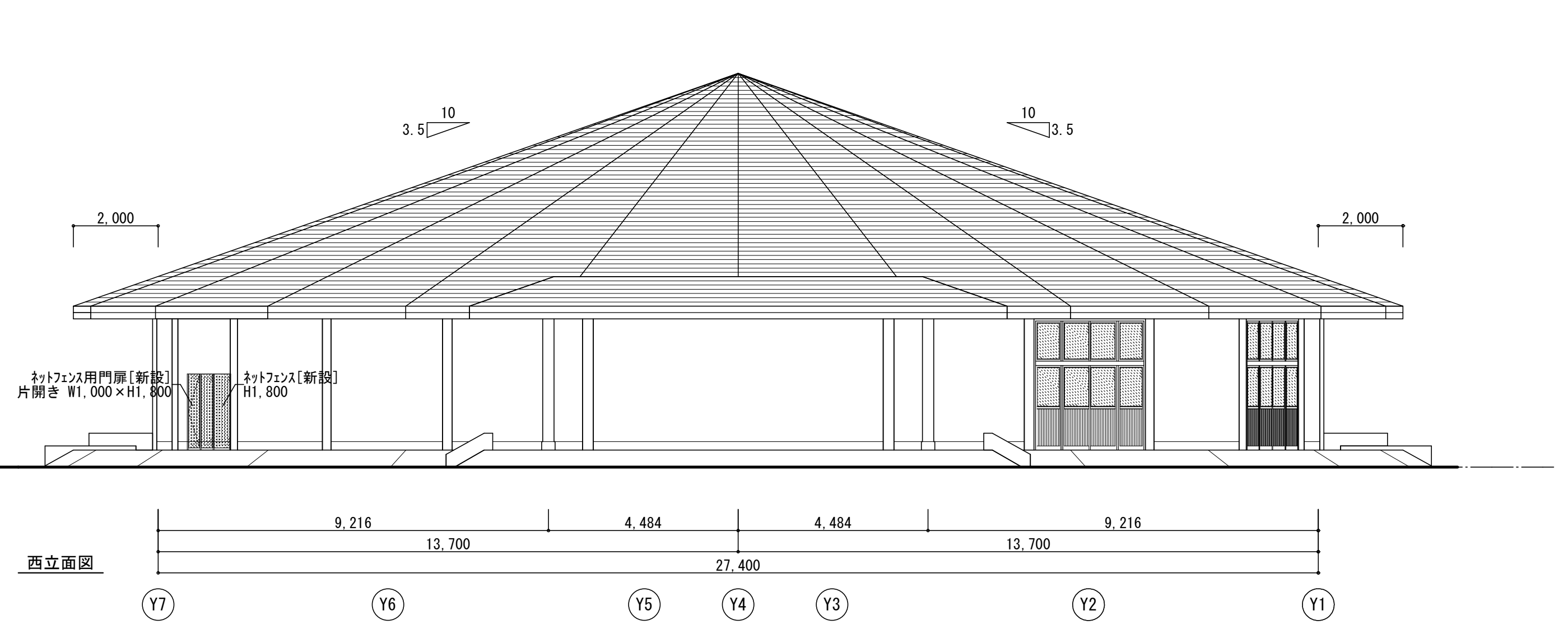
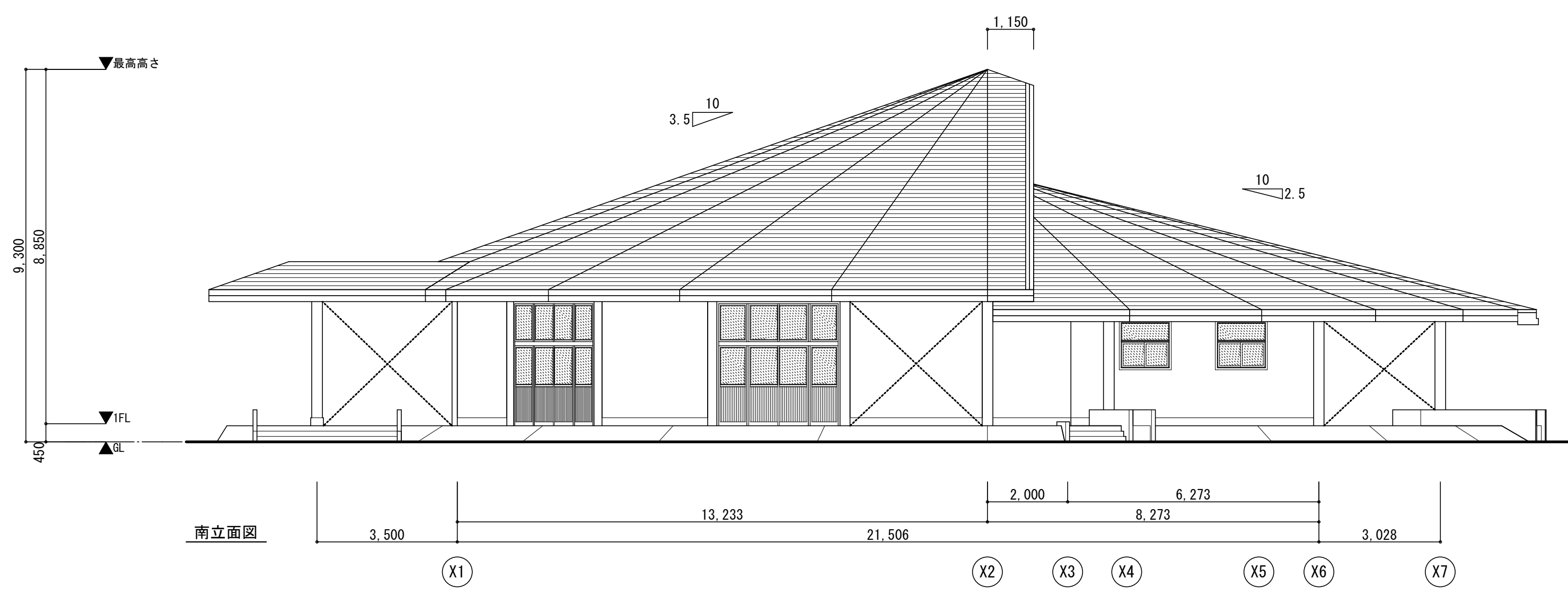
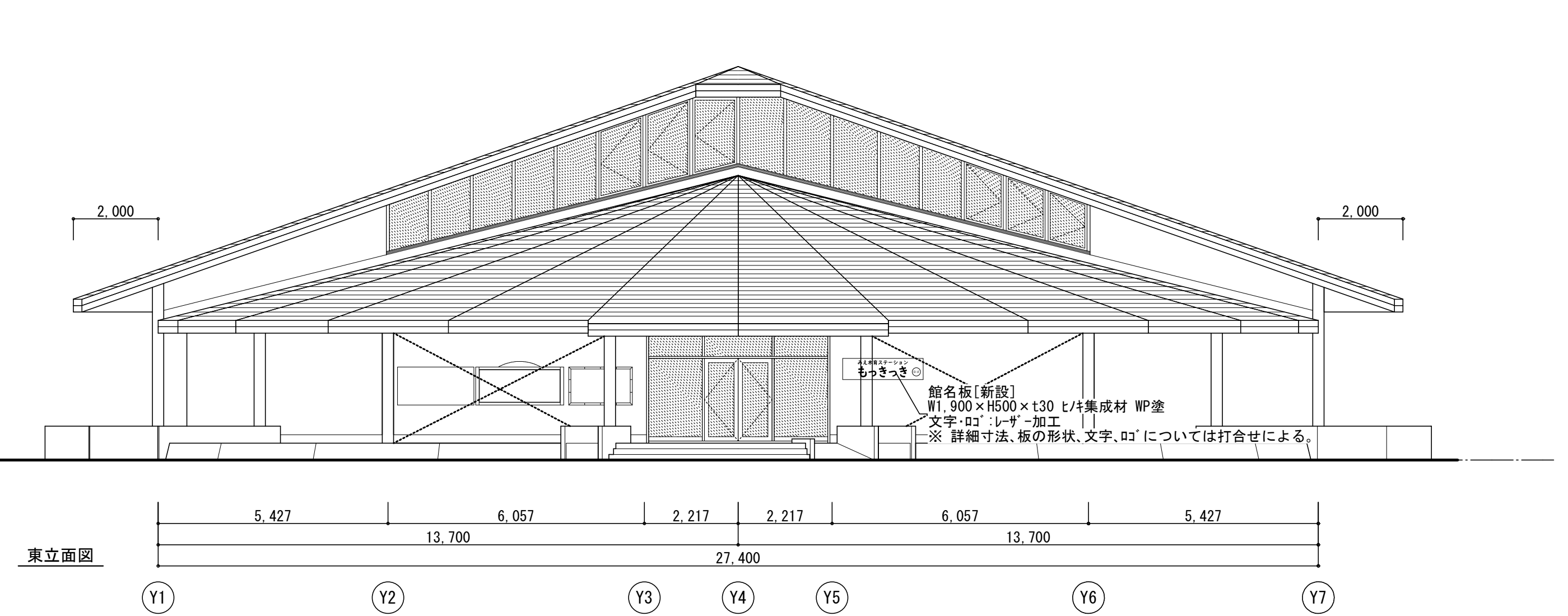
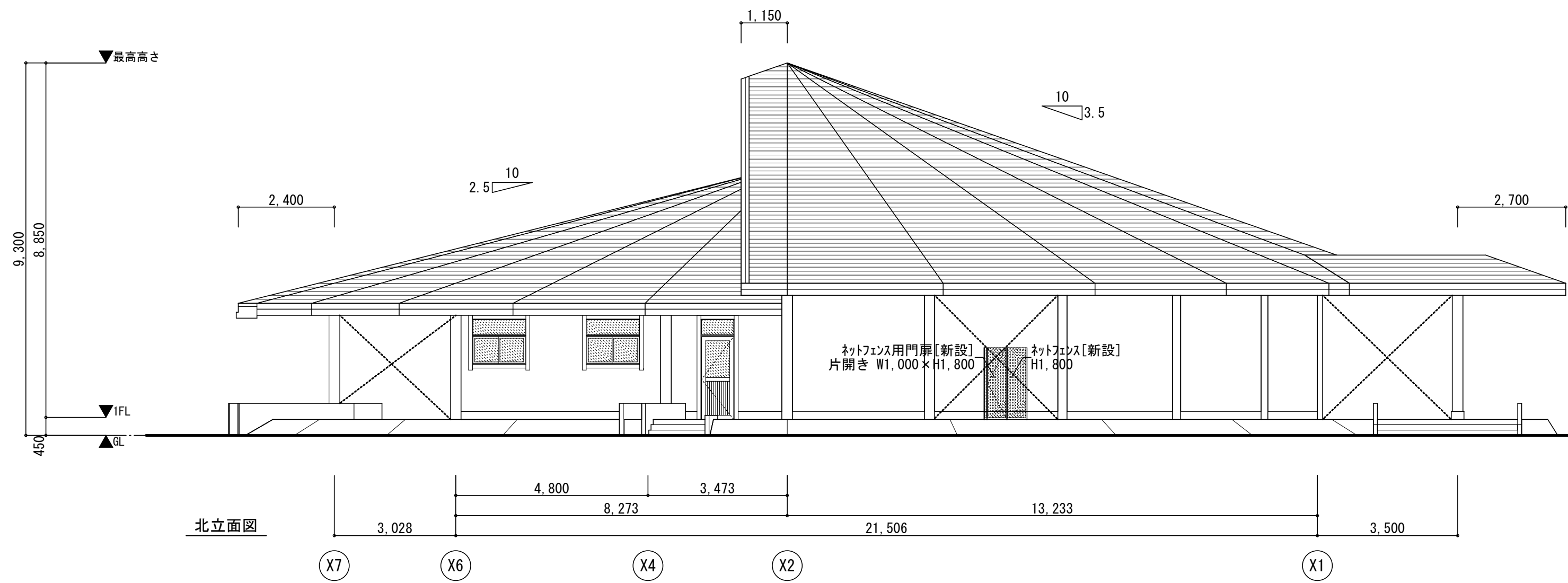
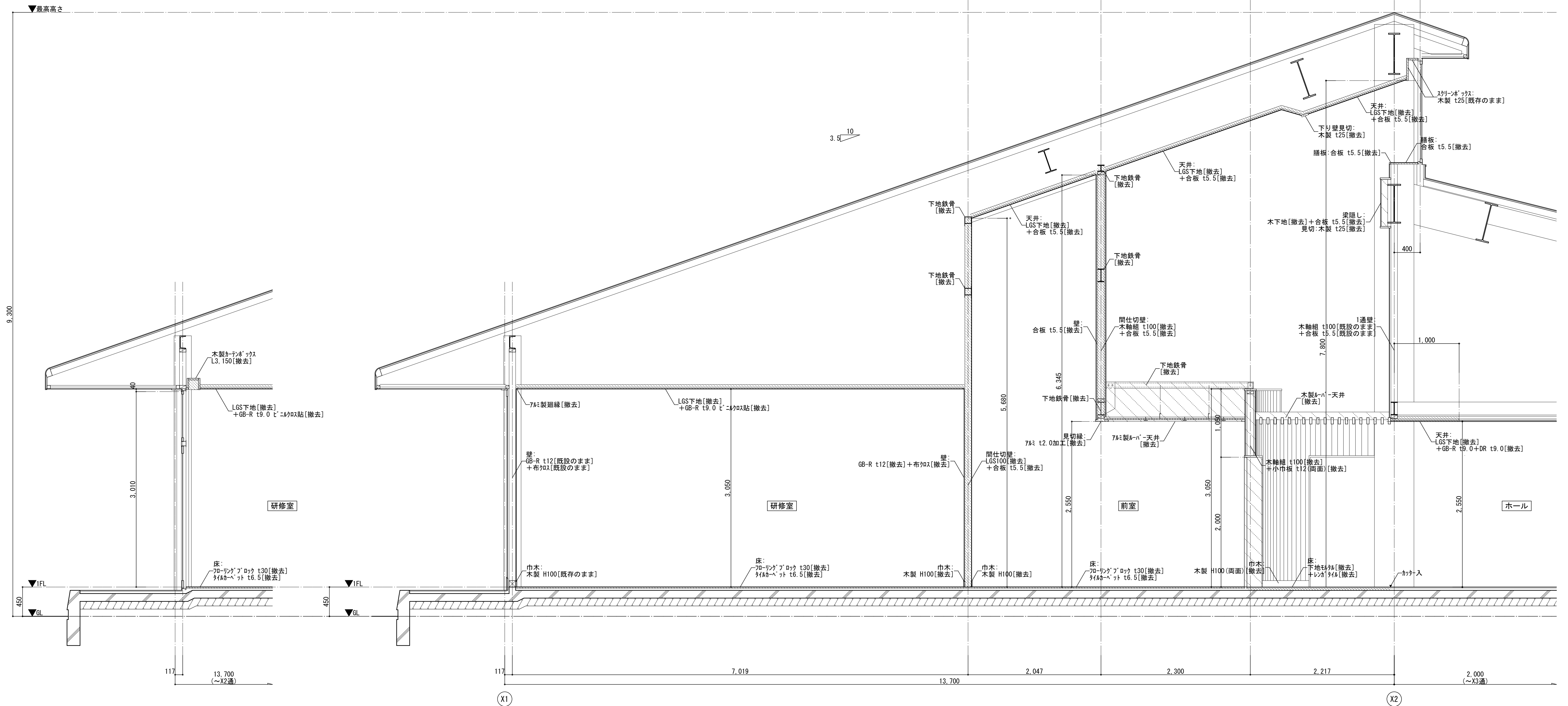

■ 凡例
 *** 改修室を示す
 矩計図(改修前)
 S=1/30(A1)・1/60(A3)

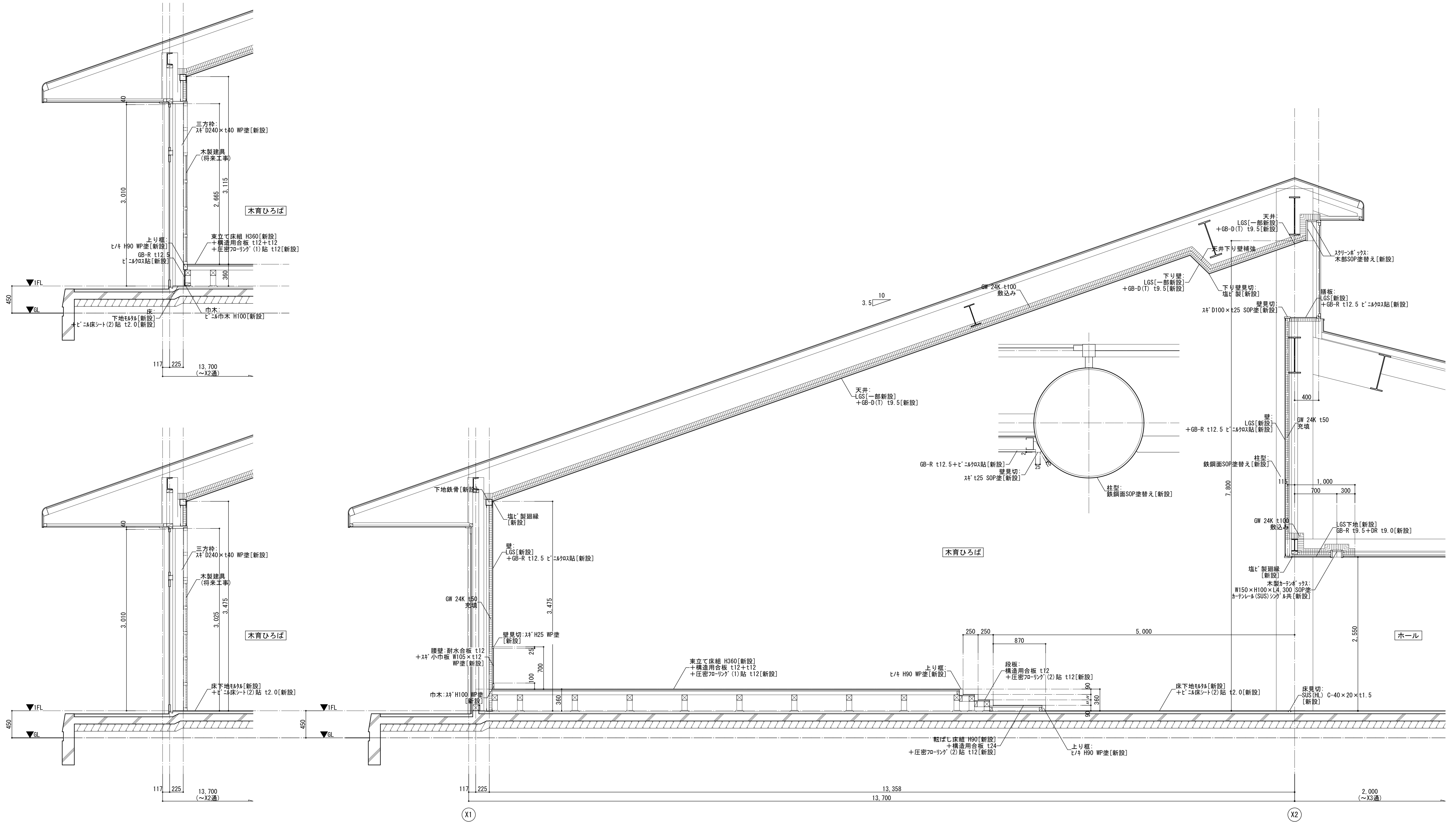

■ 凡例
 *** 改修室を示す

■ 矩計図(改修後)

S=1/30 (A1)・1/60 (A3)

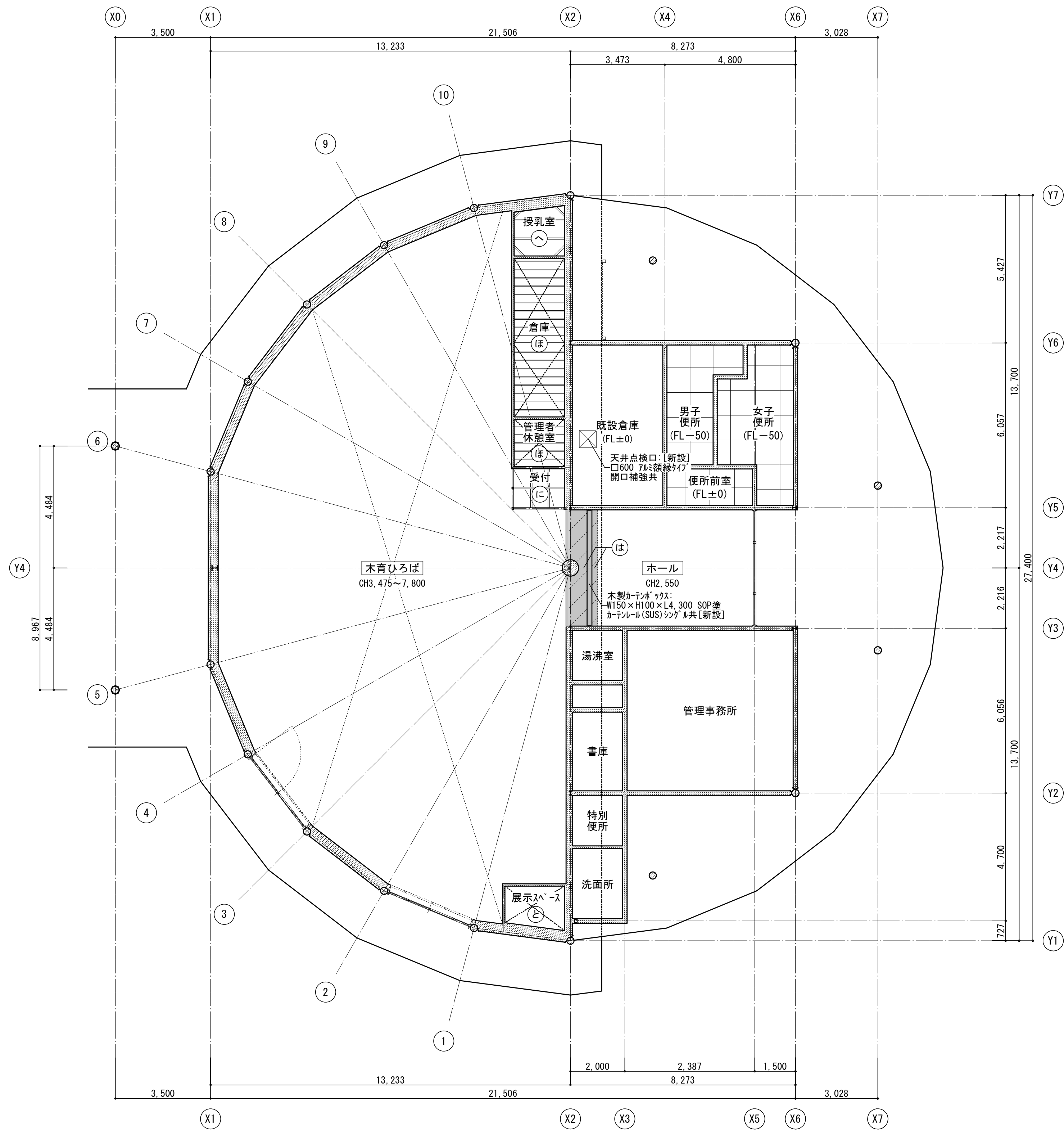
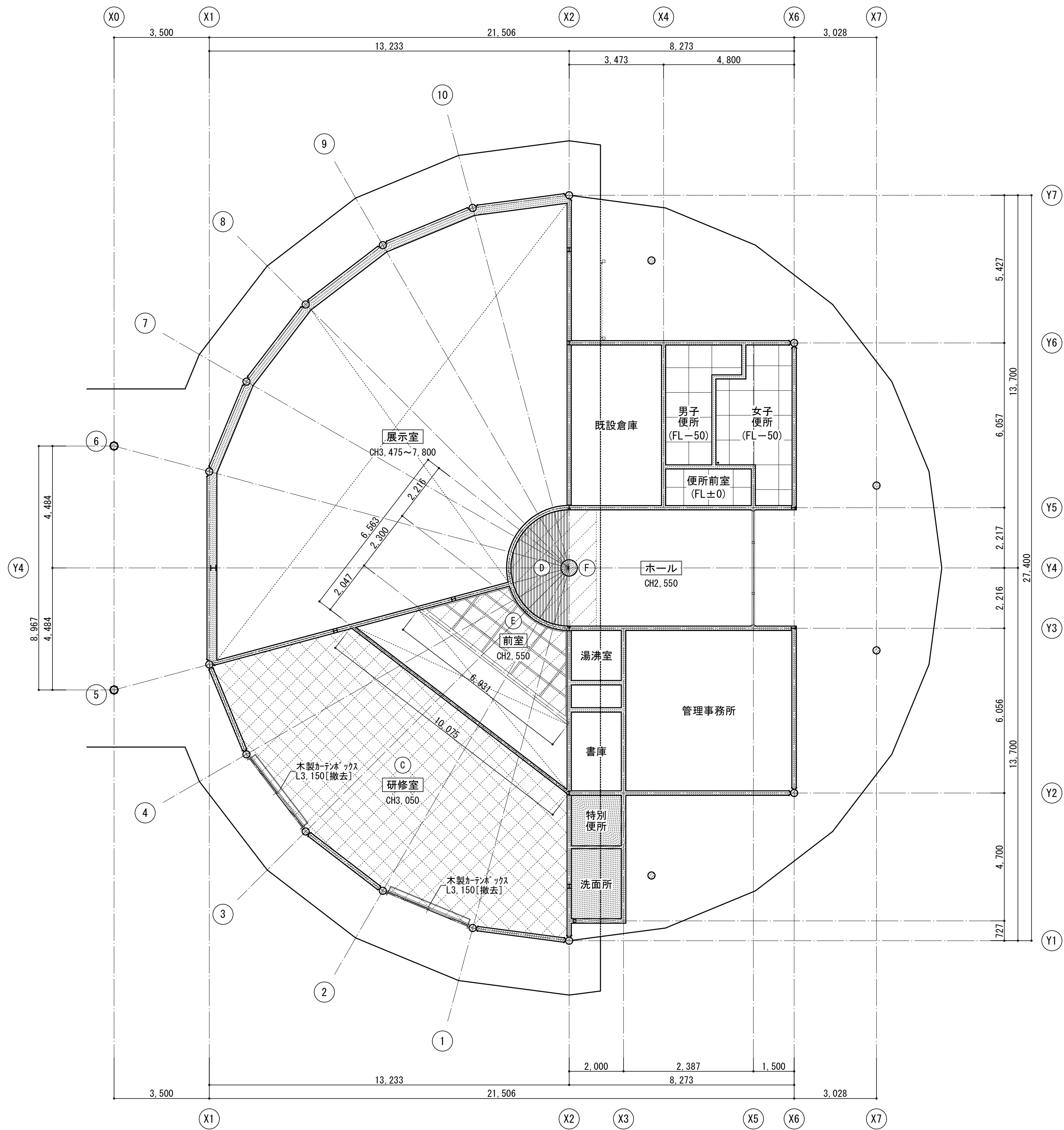

符号	仕上	符号	仕上
(A)	LGS下地[既設のまま]+合板 t5.5[撤去] 塩ビ製廻縁[撤去]	(E)	下地鉄骨[撤去]+7&8製木-天井[撤去] 7&8製廻縁 t2.0[撤去]
(B)	LGS下地[撤去]+合板 t5.5[撤去] 塩ビ製廻縁[撤去]	(F)	LGS下地[一部撤去]+GB-R t9.0+DR t9.0[一部撤去] 塩ビ製廻縁[一部撤去]
(C)	LGS下地[撤去]+GB-R t9.0 t'ニシタ貼[撤去] 7&8製廻縁[撤去]		
(D)	木製木-天井[撤去]		

■ 凡例

*** 改修室を示す

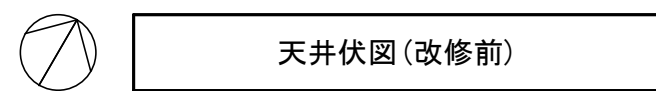

天井伏図(改修前)

S=1/100(A1)-1/200(A3)

符号	仕上	符号	仕上
(イ)	LGS下地[既存]+GB-D(T) t9.5[新設] 塩ビ製廻縁[新設]	(ほ)	木製木-梁:木部 WP塗[新設] 水平ア-レス:鉄鋼面 SOP塗[新設]
(ロ)	LGS下地[新設]+GB-D(T) t9.5[新設] 塩ビ製廻縁[新設]	(へ)	t/合板 t12 WP塗[新設] 梁・火打:木部 WP塗[新設]
(ハ)	LGS下地[一部新設]+GB-R t9.5+DR t9.0[一部新設] 塩ビ製廻縁[新設]	(と)	水平ア-レス:鉄鋼面 SOP塗[新設]
(ニ)	柱:梁:木部 WP塗[新設]		天井裏振止め補強範囲を示す。 仕様は改修標準仕様書(6.6.4)(8)による

■ 凡例

*** 改修室を示す

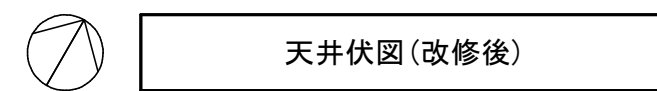

天井伏図(改修後)

S=1/100(A1)-1/200(A3)

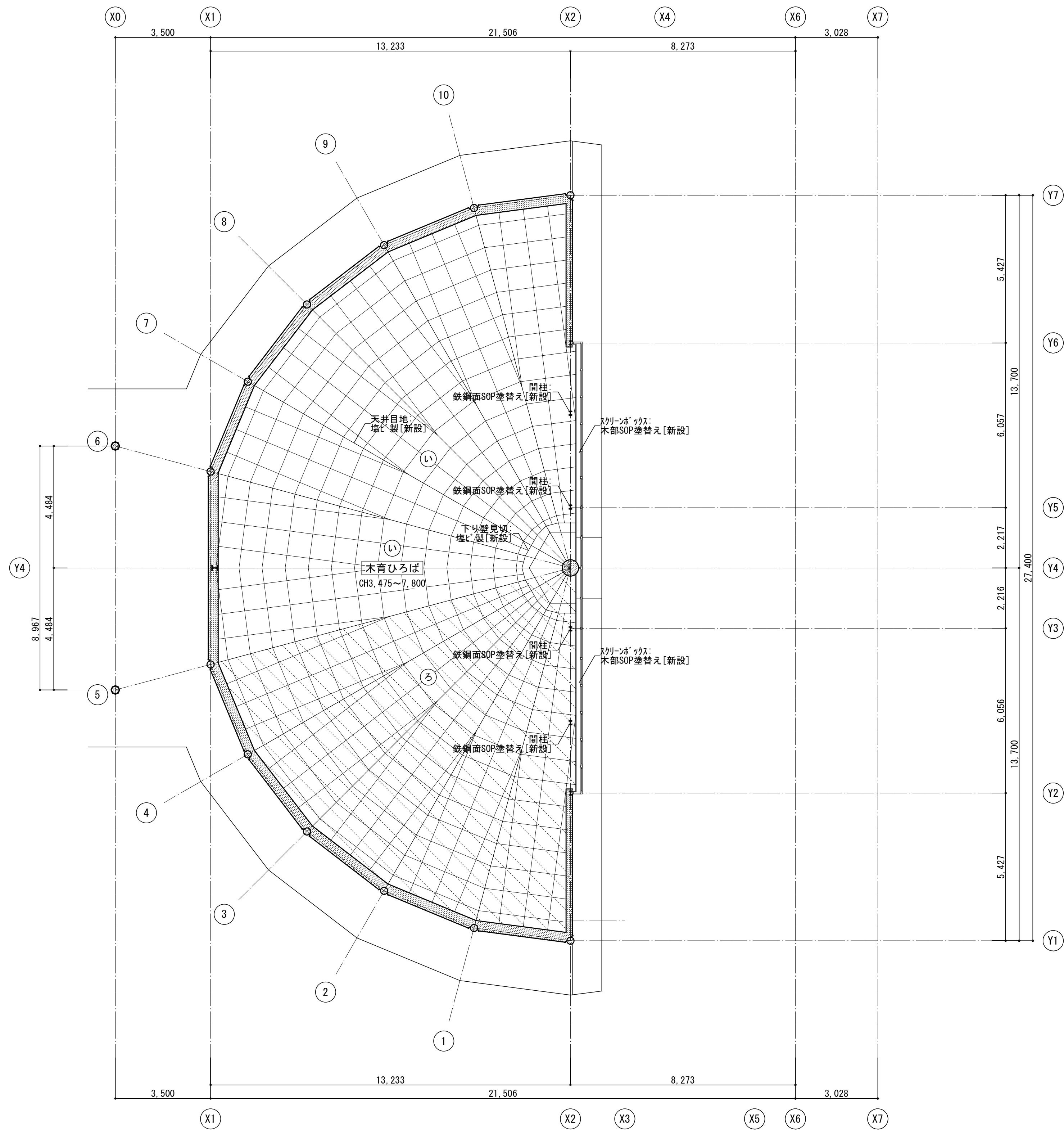
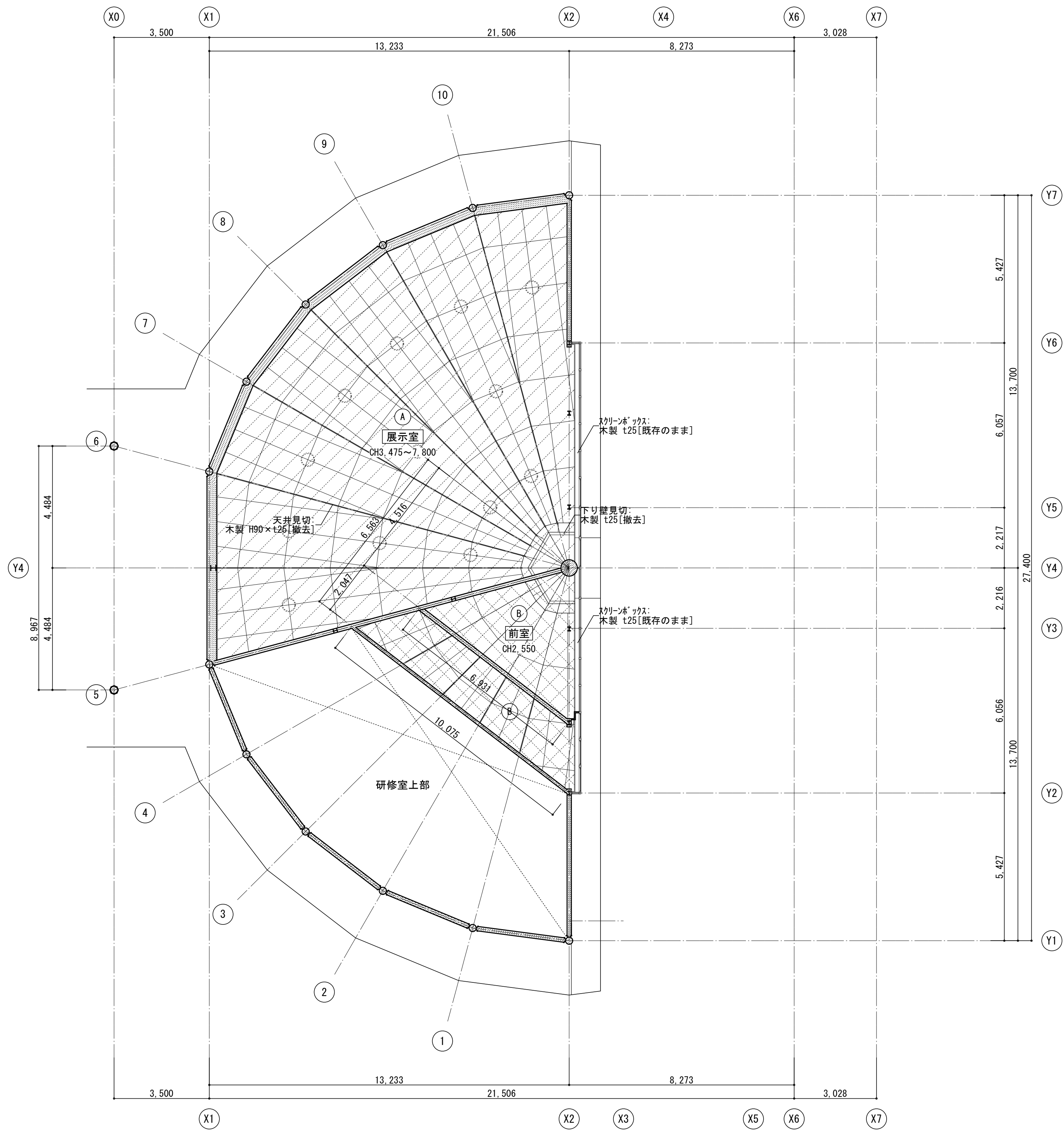

符号	仕上	符号	仕上
Ⓐ	LGS下地【既設のまま】+合板 t5.5【撤去】 塩ビ製廻線【撤去】	Ⓔ	下地鉄骨【撤去】+7&製木-n'-天井【撤去】 7&製廻線 t2.0【撤去】
Ⓑ	LGS下地【撤去】+合板 t5.5【撤去】 塩ビ製廻線【撤去】	Ⓕ	LGS下地【一部撤去】+GB-R t9.0+DR t9.0【一部撤去】 塩ビ製廻線【一部撤去】
Ⓒ	LGS下地【撤去】+GB-R t9.0 t'ニシツ貼【撤去】 7&製廻線【撤去】		
Ⓓ	木製木-n'-天井【撤去】		

■ 凡例

*** 改修室を示す

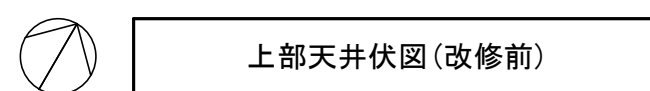

上部天井伏図(改修前)

S=1/100(A1)・1/200(A3)

符号	仕上	符号	仕上
①	LGS下地【既設】+GB-D(T) t9.5【新設】 塩ビ製廻線【新設】	④	木製木-n'-梁:木部 WP塗【新設】 水平アレス:鉄鋼面 SOP塗【新設】
②	LGS下地【新設】+GB-D(T) t9.5【新設】 塩ビ製廻線【新設】	⑤	t/f合板 t12 WP塗【新設】 梁・火打:木部 WP塗【新設】
③	LGS下地【一部新設】+GB-R t9.5+DR t9.0【一部新設】 塩ビ製廻線【新設】	⑥	水平アレス:鉄鋼面 SOP塗【新設】
④	柱:梁:木部 WP塗【新設】	⑦	天井裏振止め補強範囲を示す。 仕様は改修標準仕様書(6.6.4)(8)による

■ 凡例

*** 改修室を示す

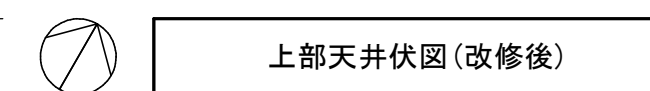

上部天井伏図(改修後)

S=1/100(A1)・1/200(A3)

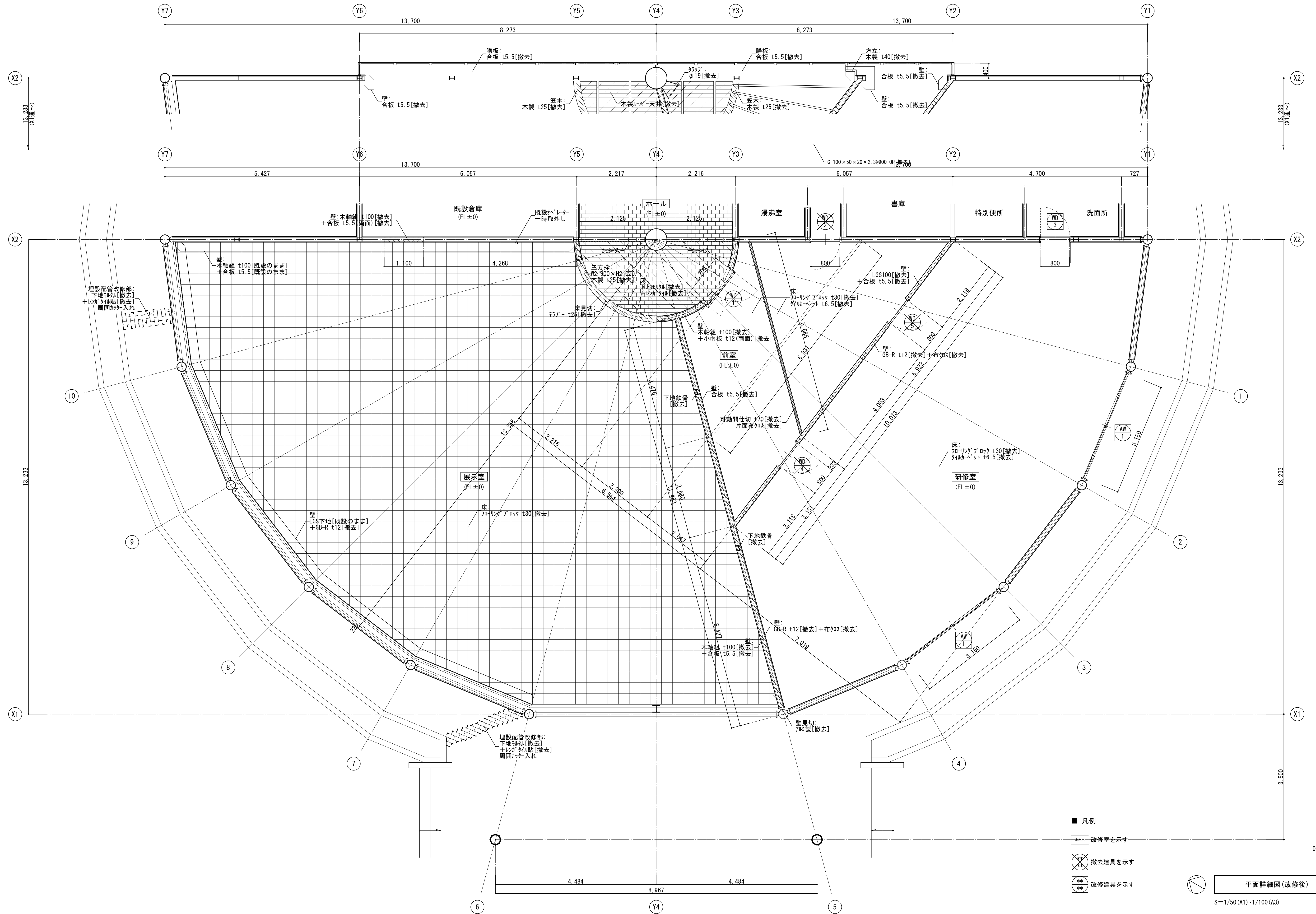

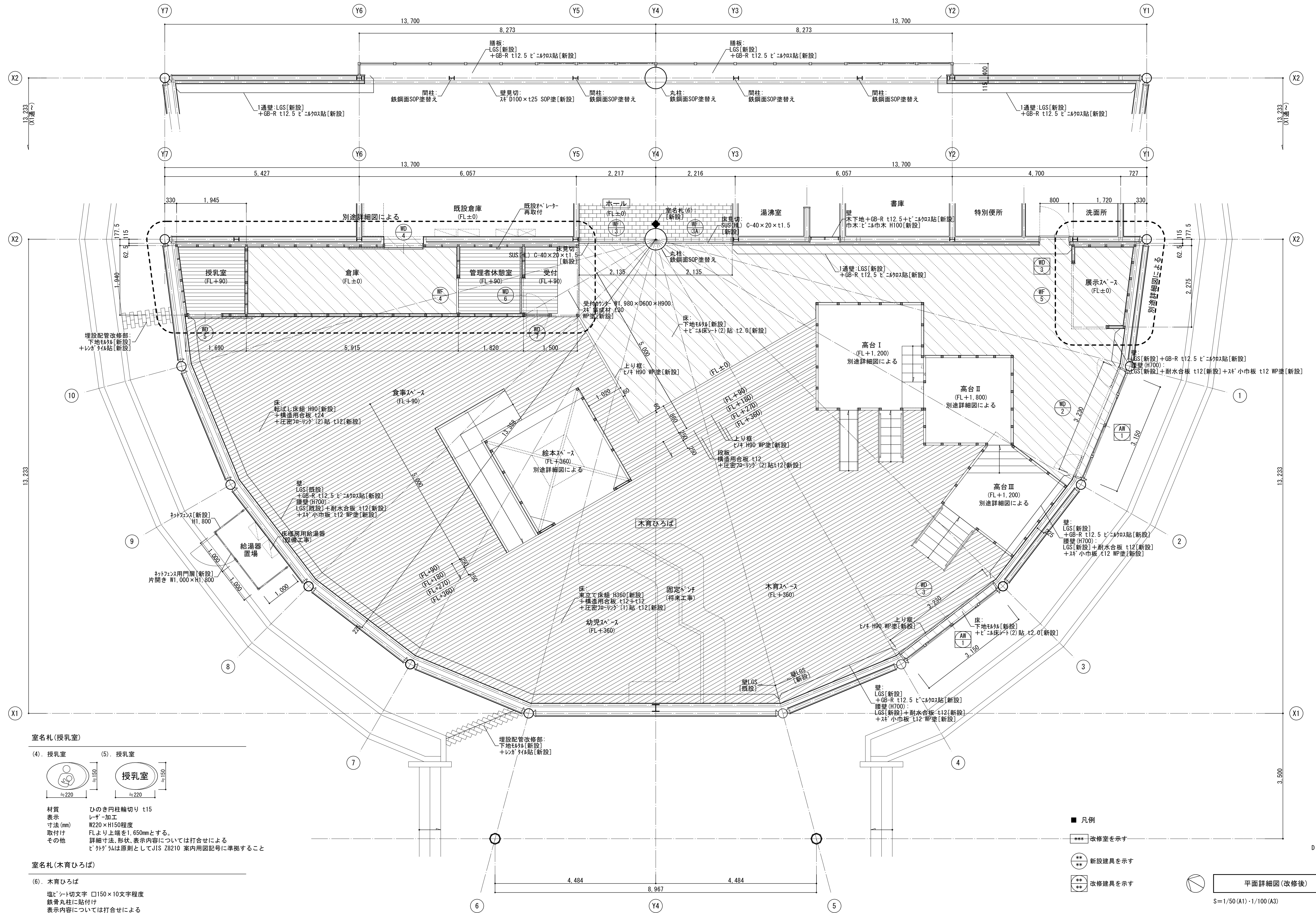

室名札(授乳室)

(4). 授乳室 (5). 授乳室

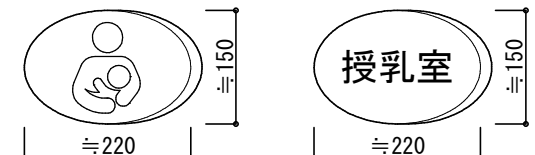

材質 ひのき円柱輪切り t15
 表示 レーザ加工
 寸法 (mm) W220×H150程度
 取付け FLより上端を1,650mmとする。
 その他 詳細寸法、形状、表示内容については打合せによる
 寸法は原則としてJIS 28210 案内用図記号に準拠すること

室名札(木育ひろば)

(6). 木育ひろば

塩ビシート切文字 □150×10文字程度
 鉄骨丸柱に貼付け
 表示内容については打合せによる

- 凡例
- *** 改修室を示す
 - ** 新設建具を示す
 - ** 改修建具を示す

平面詳細図(改修後)

S=1/50 (A1)・1/100 (A3)

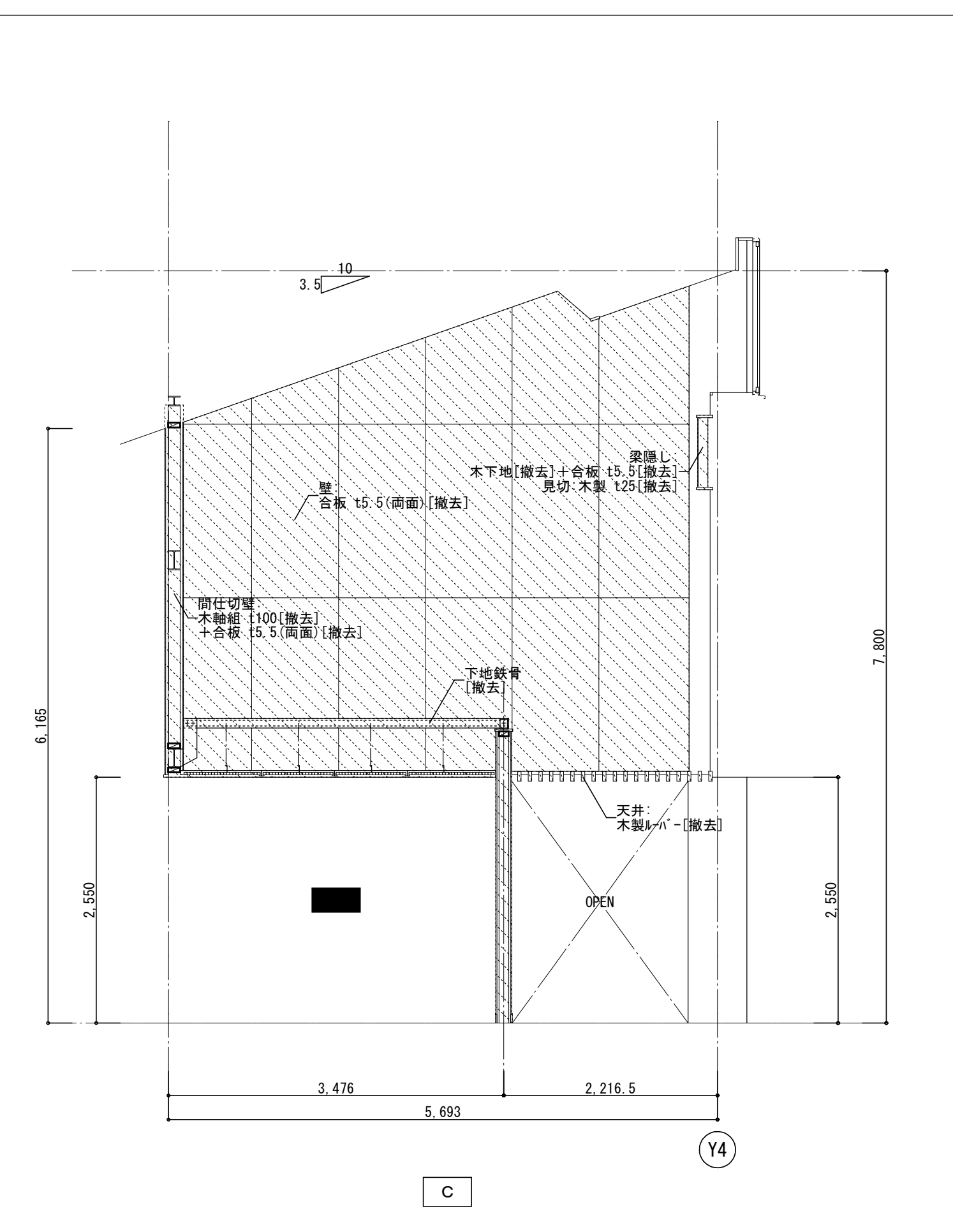
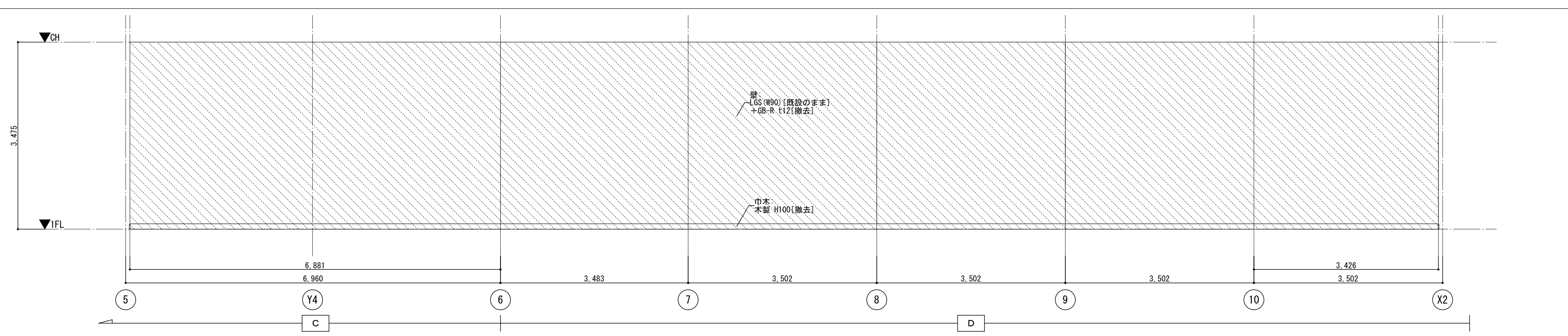
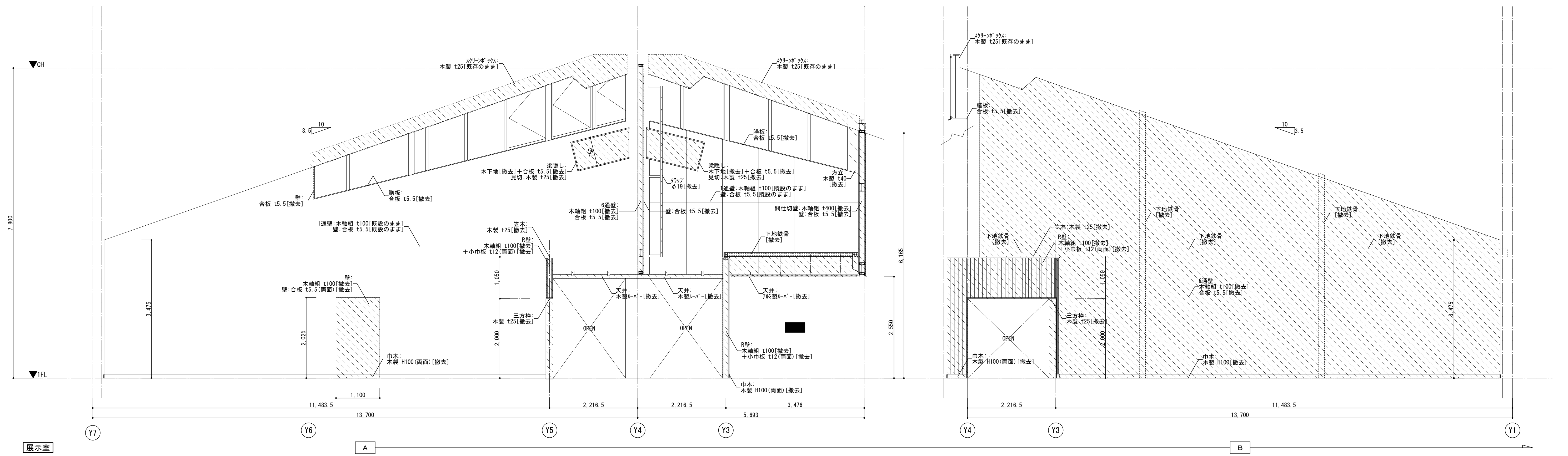

■ 凡例
 [既設のまま]
 [撤去]

有限会社 南勢建築設計

一級建築士事務所 伊東 俊一
 建設大臣登録 第186787号
 三重県知事登録 第1-1273号

PROJECT 三重県民の森
 自然学習展示館改修工事 (I)

TITLE 展開図 (改修前) 1

SCALE 1/50 (A1)
 1/100 (A3)

DATE

APPROVAL

DRAWER

NO.

A18

